



EUROPA[®]



MANUAL DE INSTRUÇÕES E CERTIFICADO DE GARANTIA

NOBLESSE FLEX
NOBLESSE FLEX HF





INTRODUÇÃO

O Purificador de Água Europa foi desenvolvido para uso doméstico ou aplicação similar, como escritórios e ambientes de trabalho, comércios e indústrias, e destina-se ao uso em água que atenda aos padrões de potabilidade da portaria 2914/2011 do Ministério da Saúde e está em conformidade com a NBR 16098:2012 - Aparelhos para melhoria da qualidade da água para consumo humano - Requisitos e métodos de ensaio e ABNT NM 60335-1:2010 - Segurança de aparelhos eletrodomésticos e similares - Parte 1: Requisitos Gerais. Produto certificado pelo IFBQ - Instituto Falcão Bauer da Qualidade, Organismo de Certificação de Produtos acreditado pelo INMETRO.

IMPORTANTE

Antes de instalar seu produto, leia atentamente este Manual. A Brasfilter não se responsabiliza por danos de qualquer natureza causados por mão-de-obra não autorizada. Recomendamos que a instalação e manutenção deste produto sejam realizadas por profissionais da Rede de Assistência Técnica e Autorizadas EUROPA.

Guarde a nota fiscal de compra do aparelho, pois o atendimento em garantia só é válido mediante sua apresentação ao serviço autorizado Europa.

O número de série do aparelho será utilizado pelo serviço autorizado Europa, caso seu purificador necessite de reparo. Não o retire do local onde está adesivado.

Não utilize para gelar qualquer outro tipo de bebida, pois isso pode causar danos ao aparelho, resultando na perda de garantia.

Caso o aparelho fique um longo período sem uso, recomenda-se desconectar da energia e fechar o registro de água.

Os materiais utilizados na embalagem são recicláveis. Procure selecionar os materiais e enviar ao serviço de coleta seletiva. Este equipamento não pode ser tratado como lixo doméstico, devendo ser entregue para descarte a um sistema de reciclagem de equipamentos elétricos e eletrônicos que atendam à legislação vigente.

Garantia de 12 meses (3 meses de garantia legal mais 9 meses de garantia contratual), conforme detalhamento no certificado de garantia



NOBLESSE FLEX



- Purificador e refrigerador de água com Sistema Natural de Tratamento de Água.
- Filtra e purifica a água previamente tratada (por estação concessionária de tratamento de água), através de elementos naturais, como dolomita, quartzo, carvão ativado impregnado com prata.
- Fornece água em três temperaturas: natural, fresca ou gelada (entre 7°C e 9°C), através de um compressor que não utiliza o gás CFC (clorofluorcarbono), prejudicial à camada de ozônio.
- O produto gela água entre 7°C e 9°C quando instalado em locais com temperatura ambiente entre 25°C a 30°C.
- Filtra impurezas sólidas, adsorve o cloro e reduz substâncias químicas, orgânicas e turbidez.
- Remove sabores e odores desagradáveis causados pelo cloro.
- Através da dolomita, libera cálcio e magnésio (combinados ou separados).
- Libera água mesmo na falta de energia.
- Possui câmara vertical para filtragem e purificação, substituível pelo próprio usuário
- Design moderno com formas arredondadas e suporte base para copo.
- Bica telescópica em ABS, projetada para possibilitar uso de recipientes maiores e destacável para higienização
- Painel em ABS e Gabinete em aço carbono com tratamento anti-corrosivo ou aço inoxidável.
- Instalação suspensa ou sobre balcão
- Cuba removível que permite a remoção do acúmulo de água e uma melhor higienização.
- Bica telescópica, grade da cuba e acabamento dos botões de acionamento cromados
- Composição básica: ABS, Carvão Ativado impregnado com prata e minerais.
- Possui um dispositivo inteligente de alta tecnologia, o Eurotimer, que proporciona o controle pelo tempo de utilização dos elementos filtrantes dos Purificadores EUROPA. Conta os meses estimados de vida útil de seus elementos filtrantes, indicando o momento aproximado para troca (12 meses).



INFORMAÇÕES TÉCNICAS NOBLESSE FLEX

Informações conforme NBR 16098:2012

INFORMAÇÕES PARA ENSAIOS

VOLUME INTERNO PARA ENSAIOS EXTRAÍVEIS	NATURAL: 0,165 L	GELADA: 2010 L
VOLUME DE REFERÊNCIA PARA ENSAIOS DE PARTICULADOS	3.000 LITROS	
PRESSÃO MÁXIMA DE TRABALHO	300 Kpa	
PRESSÃO MÍNIMA DE TRABALHO	50 Kpa	
TEMPERATURA MÁXIMA DE OPERAÇÃO	50°C	
TEMPERATURA MÍNIMA DE OPERAÇÃO	5°C	
VAZÃO RECOMENDADA	40 L/H	

CLASSIFICAÇÃO (QUANTO AO DESEMPENHO / EFICIÊNCIA)

EFICIÊNCIA	DESEMPENHO
RETENÇÃO DE PARTÍCULAS	CLASSE D (≥ 15 ATÉ < 30 μm)
REDUÇÃO DE CLORO LIVRE	COM REDUÇÃO DE CLORO LIVRE
EFICIÊNCIA BACTERIOLÓGICA	SEM EFICIÊNCIA BACTERIOLÓGICA

VIDA ÚTIL NOMINAL QUANTO À REDUÇÃO DE CLORO 3.000 LITROS

ESPECIFICAÇÕES ELÉTRICAS E EFICIÊNCIA ENERGÉTICA

TENSÃO	MODELO 127 V	MODELO 220 V
FREQUÊNCIA	60 Hz	50 – 60 Hz
POTÊNCIA	175 W	165 W
CONSUMO MÊS	6,6 kWh	5,5 kWh
FUSÍVEL	10 A	10 A
GRAU DE PROTEÇÃO	IPX0	IPX0
CONDIÇÃO DE USO	INTERNO	INTERNO
FORNECIMENTO DE ÁGUA GELADA	1,9 L/H	1,9 L/H
EFICIÊNCIA ENERGÉTICA	0,09 kWh/L	0,09 kWh/L
LARGURA	426 MM	426 MM
ALTURA	285 MM	285 MM
PROFUNDIDADE	265 MM	265 MM
CAPACIDADE DO RESERVATÓRIO	1,8 LITROS	1,8 LITROS
MASSA	14,00 KG	14,13 KG

ELEMENTO FILTRANTE PARA REPOSIÇÃO

DESCRIÇÃO	CÓDIGO
CÂMARA DE PURIFICAÇÃO	29904



NOBLESSE FLEX HF



- Purificador e refrigerador de água com Sistema Natural de Tratamento de Água.
- Filtra e purifica a água previamente tratada (por estação concessionária de tratamento de água), através de elementos naturais, como dolomita, quartzo, carvão ativado impregnado com prata.
- Fornece água em três temperaturas: natural, fresca ou gelada (entre 7°C e 9°C), através de um compressor que não utiliza o gás CFC (clorofluorcarbono), prejudicial à camada de ozônio.
- O produto gela água entre 7°C e 9°C quando

instalado em locais com temperatura ambiente entre 25°C a 30°C.

- Filtra impurezas sólidas, adsorve o cloro e reduz substâncias químicas, orgânicas e turbidez.
- Remove sabores e odores desagradáveis causados pelo cloro.
- Através da dolomita, libera cálcio e magnésio (combinados ou separados).
- Libera água mesmo na falta de energia.
- Possui câmara vertical para filtragem e purificação, substituível pelo próprio usuário
- Design moderno com formas arredondadas e suporte base para copo.
- **MÓDULO RETENTOR DE BACTÉRIAS** atua na retenção de coliformes totais como *Enterobacter* sp, *Klebsiella* sp; coliformes fecais como *Escherichia coli* e de bactérias patogênicas como o *Vibrio cholerae*, que possam estar presentes na água Obs.: e cujas dimensões são superiores a 0,3 µ. Os protozoários, por possuírem dimensões maiores que as bactérias, também são retidos.
- Bica telescópica em ABS, projetada para possibilitar uso de recipientes maiores e destacável para higienização
- Painel em ABS e Gabinete em aço carbono com tratamento anti-corrosivo ou aço inoxidável. Instalação suspensa ou sobre balcão
- Cuba removível que permite a remoção do acúmulo de água e uma melhor higienização.
- Bica telescópica, grade da cuba e acabamento dos botões de acionamento cromados
- Composição básica: ABS, Carvão Ativado impregnado com prata e minerais.
- Possui um dispositivo inteligente de alta tecnologia, o Eurotimer, que proporciona o controle pelo tempo de utilização dos elementos filtrantes dos Purificadores EUROPA. Conta os meses estimados de vida útil de seus elementos filtrantes, indicando o momento aproximado para troca (12 meses).



INFORMAÇÕES TÉCNICAS NOBLESSE FLEX HF

Informações conforme NBR 16098:2012

INFORMAÇÕES PARA ENSAIOS

VOLUME INTERNO PARA ENSAIOS EXTRAÍVEIS	NATURAL: 0,225 L. GELADA: 2,07 L
VOLUME DE REFERÊNCIA PARA ENSAIOS DE PARTICULADOS	3.000 LITROS
PRESSÃO MÁXIMA DE TRABALHO	300 Kpa
PRESSÃO MÍNIMA DE TRABALHO	50 Kpa
TEMPERATURA MÁXIMA DE OPERAÇÃO	50°C
TEMPERATURA MÍNIMA DE OPERAÇÃO	5°C
VAZÃO RECOMENDADA	40 L/H

CLASSIFICAÇÃO (QUANTO AO DESEMPENHO / EFICIÊNCIA)

EFICIÊNCIA	DESEMPENHO
RETENÇÃO DE PARTÍCULAS	CLASSE A ($\geq 0,5$ ATÉ $< 1 \mu\text{m}$)
REDUÇÃO DE CLORO LIVRE	COM REDUÇÃO DE CLORO LIVRE
EFICIÊNCIA BACTERIOLÓGICA	COM EFICIÊNCIA BACTERIOLÓGICA

VIDA ÚTIL NOMINAL QUANTO À REDUÇÃO DE CLORO 3.000 LITROS

ESPECIFICAÇÕES ELÉTRICAS E EFICIÊNCIA ENERGÉTICA

TENSÃO	MODELO 127 V	MODELO 220 V
FREQUÊNCIA	60 Hz	50 – 60 Hz
POTÊNCIA	175 W	165 W
CONSUMO MÊS	6,6 kWh	5,5 kWh
FUSÍVEL	10 A	10 A
GRAU DE PROTEÇÃO	IPX0	IPX0
CONDIÇÃO DE USO	INTERNO	INTERNO
FORNECIMENTO DE ÁGUA GELADA	1,9 L/H	1,9 L/H
EFICIÊNCIA ENERGÉTICA	0,09 kWh/L	0,09 kWh/L
LARGURA	426 MM	426 MM
ALTURA	285 MM	285 MM
PROFUNDIDADE	265 MM	265 MM
CAPACIDADE DO RESERVATÓRIO	1,8 LITROS	1,8 LITROS
MASSA	14,00 KG	14,13 KG

ELEMENTO FILTRANTE PARA REPOSIÇÃO

DESCRIÇÃO	CÓDIGO
MRB MASTER (MÓDULO RETENTOR DE BACTÉRIAS)	29712
CÂMARA DE PURIFICAÇÃO	29904

A vida útil do MÓDULO está condicionada à vazão e pressão hidráulica da rede de água, sendo que a pressão mínima exigida para o bom funcionamento dos aparelhos com Módulo é de 70 kPa/0,07 MPa ou caixa d'água com 7 metros de altura do ponto de instalação. Pressões ou alturas de caixa d'água inferiores poderão restringir sua performance. Os Módulos deverão ser trocados conforme tabela ao lado. Obs.: Cada 1 metro de altura da caixa d'água representa 10 kPa/0,01 MPa de pressão.

TABELA PARA USO DO MRB

CONDIÇÕES	BOM	ÓTIMO
ALTURA DA CAIXA D'ÁGUA	7 A 10 METROS	ACIMA DE 10 METROS
PRESSÃO	70 A 100 Kpa (0,07 a 0,1 Mpa)	ACIMA DE 100 KPa (0,1 Mpa)
VIDA ÚTIL EM LITROS (MÉDIA)	APROX. 4.000 LITROS	APROX. 6.000 LITROS

os dados da tabela acima podem variar de acordo com a qualidade da água que abastece o produto





DETALHAMENTO DO PRODUTO

- | | | | |
|---|-------------------------------------|---|---------------------|
| 1 | Manopla de acionamento água Natural | 5 | Grade |
| 2 | Manopla de Acionamento água Gelada | 6 | Cabo de alimentação |
| 3 | Bica telescópica | 7 | Entrada D'água |
| 4 | Cuba Móvel | 8 | Porta Fumê |
| | | 9 | Eurotimer |



ACESSÓRIOS QUE ACOMPANHAM O PRODUTO

- 02 (duas) Buchas de Fixação S6
- 02 (dois) Parafusos
- 01 (um) Adaptador de entrada 1/2" cromado com tampão
- 01 (um) Registro Engate Rápido 1/4"
- 01 (uma) Mangueira com tubo Flexível e tubo corrugado (1 metro)
- 01 (uma) Canopla cromada
- 01 (uma) Chave multifunção
- 01 (uma) Trava do engate rápido

NOTA: Este Kit de Instalação é fornecido com o produto ou pelo Distribuidor Autorizado, quando o serviço de instalação for contratado.



OUTROS ACESSÓRIOS DISPONÍVEIS:

- REGULADOR DE PRESSÃO COM E.R. - 29325
- CONTÁGUA 3.000 L - 258
- KIT DE INSTALAÇÃO PARA CONEXÃO 3/4" - 29389
- PRESSURIZADOR S/ RETROLAVAGEM - 29512

Estes itens não acompanham o produto e podem ser adquirido nos postos autorizados Europa.

INSTALAÇÃO

Escolha o local para instalação do seu aparelho, levando em conta a proximidade com pontos de água (torneira ou ponto de filtro) e rede elétrica. Deixe sempre uma distância mínima de 20 cm das aletas laterais e da superfície superior do produto. As aletas de ventilação NUNCA deverão ser obstruídas por qualquer objeto, como: bandejas, panos, toalhas, enfeites, vasos, etc. A não observação desta recomendação comprometerá o funcionamento do produto.



Este aparelho NUNCA deve ser instalado em áreas que não ofereçam proteção contra chuva, raios solares ou jatos de água

Fixação traseira (Suspensa)

PASSO 1 A parede deve ser perfurada com uma broca de 8 mm em dois pontos, distantes 25 cm, conforme o gabarito enviado junto ao aparelho.

PASSO 2 Coloque as buchas com os parafusos e fixe os dois parafusos.

PASSO 3 Encaixe o aparelho nos alojamentos localizados na parte traseira. Verifique se o produto está devidamente fixado e nivelado.

NOTA: Certifique-se que o local suporta o peso do aparelho com água, aproximadamente 14 kg.



PROCEDIMENTO DE INSTALAÇÃO HIDRÁULICA



1. LIGAÇÃO EM TORNEIRA:

- Fechar o registro de água;
- Retirar a torneira da parede
- Instalar o registro no adaptador de entrada 1/2" com auxílio de fita teflon;
- Instalar o adaptador de entrada 1/2" e canopla no ponto de entrada de água, com auxílio de fita teflon;
- Instalar a torneira no adaptador de entrada, com auxílio de fita teflon;
- Conectar a mangueira flexível ao registro do adaptador de entrada;
- Colocar trava do engate rápido
- Conectar a mangueira flexível a entrada do purificador.
- Colocar trava do engate rápido
- Abrir registro de água.

Nota: Colocar a bucha de redução em uma das extremidades do adaptador de entrada para transformá-lo de 1/2" para 3/4", caso necessário. – NÃO ACOMPANHA O PRODUTO



2. LIGAÇÃO EM PONTO DE FILTRO:

- Fechar o registro de água;
- Retirar o tampão da parede;
- Instalar o registro no adaptador de entrada 1/2" com auxílio de fita teflon;
- Instalar o adaptador de entrada 1/2" e canopla no ponto de entrada de filtro, com auxílio de fita teflon;
- Montar o tampão cromado no adaptador de entrada 1/2" com auxílio de fita teflon;
- Conectar a mangueira flexível ao registro do adaptador de entrada;
- Colocar trava do engate rápido;
- Conectar a mangueira flexível à entrada do purificador.
- Colocar trava do engate rápido;
- Abrir registro de água.

Nota: Caso a pressão de entrada da rede seja baixa, considere mudar o produto para um local com maior pressão de água ou instalar um pressurizador. Este item não acompanha o produto e pode ser adquirido nos postos autorizados Europa.

Se a água que chega no ponto de instalação for turva/barrenta, os elementos filtrantes do seu Purificador de Água podem saturar em período menor de tempo. A consequência é a troca constante das câmaras do seu produto. Por isso, a Brasfilter desenvolveu o Filtro Preliminar, que retém o excesso de sólidos na água (provocado também por canos enferrujados). Este item não acompanha o produto e pode ser adquirido nos postos autorizados Europa.

A película protetora que envolve o purificador é usada apenas para a conservação do produto durante o manuseio e transporte. Após a finalização da instalação e fixação (quando aplicável) do purificador, retire a película protetora, a fim de evitar a ocorrência de manchas no gabinete (exclusivo para acabamento inox).



PROCEDIMENTO PARA INSTALAÇÃO ELÉTRICA

O plugue do cabo de alimentação deste eletro-domestico respeita o novo padrão estabelecido pela Norma 14136, da associação Brasileira da Normas Técnica – ABNT, e pela Portaria n° 02/2007, do Cometro. Caso a tomada de sua residência ainda esteja no padrão antigo, recomendamos a substituição e adequação da mesma ao nova padrão estabelecido pela NBR 14136, por um eletricista habilitado.



Antes de ligar o produto à tomada, verifique a voltagem da rede elétrica do local de instalação (127 V OU 220 V). Tenha cuidado para que o purificador não fique apoiado sobre o cabo de alimentação. Este produto necessita de um sistema de aterramento no ponto de instalação.



Ligue seu Purificador à uma tomada exclusiva. Não utilize extensões ou conectores tipo T (benjamim). Este tipo de ligação pode causar acidentes ou sobrecarga na rede elétrica, prejudicando o funcionamento do produto.

Não retirar
o pino de
aterramento

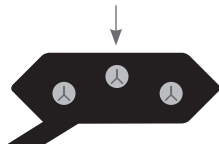

O purificador deve ser ligado em tomada exclusiva e aterrada, conforme norma NBR5410. Verifique a voltagem do produto na etiqueta ao lado e no cabo de alimentação. Não remova o pino de aterramento do plugue do seu produto: a não utilização do plugue com aterramento resulta em risco de acidente ao usuário bem como a perda da garantia. A Europa não se responsabiliza pelo uso indevido da instalação elétrica, em desacordo com a Norma ABNT 14136.

ATIVAÇÃO DO EUROTIMER

Ative o Eurotimer pressionando o botão. Após alguns minutos, surgirá a palavra "ON" no visor menor indicando que a etiqueta foi ativada. À medida que o tempo passa, o líquido indicador de cor vermelha se deslocará gradualmente ao longo do visor, indicando o período de tempo decorrido.

Nota: Se você deseja mais precisão no controle da vida útil de seus elementos filtrantes, além do Eurotimer, a Europa possui um acessório exclusivo para deixar a sua vida mais fácil: o Contágua. O Contágua é um contador de litros que indica o momento certo para a troca do refil, que pode ser facilmente acoplado aos purificadores, mesmo que já em uso. Dotado de um visor que apresenta a quantidade de água tratada, tem a função de avisar precisamente o momento da troca do refil. Cada um com a sua medida, o Eurotimer e o Contágua são os melhores aliados da saúde da sua água. O contágua não acompanha o produto e pode ser adquirido nos postos autorizados Europa.

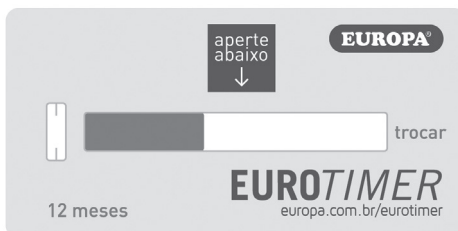



FUNCIONAMENTO DO PURIFICADOR

Para liberar o fornecimento da água NATURAL (1) ou GELADA (2), gire a manopla correspondente no sentido indicado na etiqueta, até a intensidade desejada (máx. 1/4 de volta). Para temperatura FRESCA, gire as duas manoplas (1 e 2) para misturar à gosto. Para abastecer recipientes maiores, como jarras, puxe a bica de água (3) até a posição mais adequada ao abastecimento.

LIMPEZA E MANUTENÇÃO

A rede nacional de Assistência Técnica e de Autorizadas EUROPA possui mão-de-obra especializada para manutenção dos Purificadores de Água e todas as peças de reposição. Despesas com mão-de-obra e com materiais que não acompanham o produto serão de inteira responsabilidade do comprador. Para maior comodidade do cliente, os distribuidores EUROPA oferecem serviços em domicílio. Neste caso, basta solicitar a visita da Assistência Técnica através de algum dos telefones relacionados no folheto anexo. Para isso, será cobrada uma taxa de visita, mesmo durante a vigência da garantia. Caso o cliente não queira pagar a taxa de visita, basta levar o produto até a Assistência Técnica mais próxima.

CUIDADOS EXTERNOS

Use apenas um pano úmido para a limpeza do produto. Não utilize palhas de aço, removedores ou solventes. Estes materiais podem prejudicar a aparência do produto. NUNCA lavar ou molhar o produto com jatos de água ou mangueira. O Eurotimer não deve ser submerso em água, mas é resistente a respingos.

HIGIENIZAÇÃO DA BICA TELESCÓPICA

Deve-se puxar para fora a bica telescópica do aparelho até seu curso total.

Solte a trava que fixa a bica no prolongador, em seguida deve-se retirá-la do prolongador, e emergi-la em solução de álcool 70%. Manter a bica submersa nesta solução por no mínimo 30 minutos.

O prolongador da bica fixo no aparelho deve ser descontaminado com a mesma solução (hipoclorito de sódio na proporção de 1:1, ou seja, para cada 100ml de cloro, adicionar 100ml de água), com o auxílio de um "swab" ou haste flexível, em movimentos circulares no seu interior. Este procedimento tem que ser repetido por três vezes.

Deixar em repouso até o término da desinfecção da bica, ou seja, durante todo o tempo em que a mesma estiver submersa na solução de hipoclorito de sódio, que é no mínimo 30 minutos.

Recoloque a bica na guia do painel, encaixando-a no prolongador até o final. Para isto, empurre-a contra o painel.

Pressione novamente a trava, forçando-a para cima, moderadamente.

NOTA: Fazer a higienização a cada 15 dias.



DURABILIDADE

ELEMENTO FILTRANTE

A câmara deve ser substituída a cada 3 mil litros de água, ou a cada ano, o que vier a vencer primeiro. Nos casos onde o consumo seja baixo ou descontinuado (menos que 4 litros/dia), prevalece o prazo de 1 (dois) ano. Estes dados podem variar de acordo com a qualidade da água que abastece o produto.

MÓDULO RETENTOR DE BACTÉRIAS (MRB MASTER)

Não está previamente estabelecida a vida útil do módulo. A durabilidade deste pode variar de acordo com a qualidade da água que abastece o produto. A saturação do componente, neste caso, poderá ser notada quando aparecer mau cheiro ou gosto desagradável, quando houver a redução do fluxo de água ou mesmo entupimento. Isto indica que é o momento para a troca do módulo, estabelecendo o limite de vida útil.

EUROTIMER

O Eurotimer deve ser substituído a cada troca de câmara.

SUBSTITUIÇÃO DOS ELEMENTOS FILTRANTES

Para substituir a câmara: retire a tampa (5) pressionando-a e puxando-a pela lateral (6), em seguida puxe a câmara para frente o suficiente para levantá-la e retirá-la do alojamento (8), utilizando a chave que acompanha o produto desrosqueie a conexão da mangueira (7), que liga à câmara. Para instalar a nova câmara, ligue novamente a conexão da mangueira (7), inicialmente apertando-a manualmente, use a chave apenas para o aperto final, encaixe-a entre as garras (9) e force-a moderadamente para baixo no alojamento (8). Acione o aparelho e verifique se a substituição e a conexão foram executadas com sucesso. Recoloque a tampa (5).

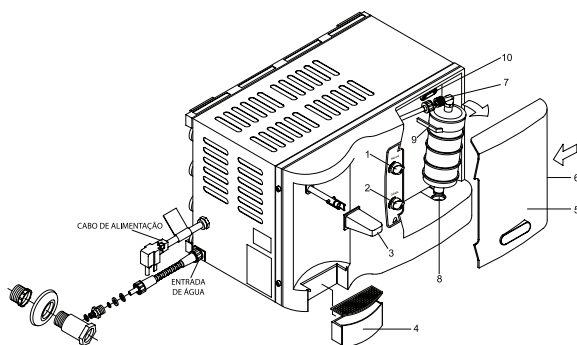



ESQUEMA DE TROCA DO MRB MASTER

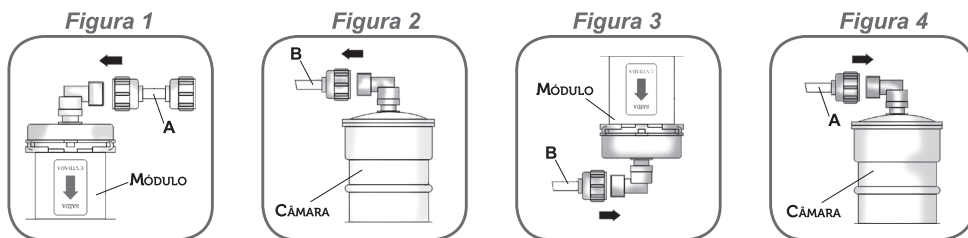

- a)** Conecte a mangueira **(A)** que acompanha o MRB, à entrada do mesmo **(Figura 1)**, aperte manualmente, usando a chave que acompanha o Purificador apenas para o aperto final;
- b)** Desconecte a mangueira **(B)** da câmara **(Figura 2)** usando a chave;
- c)** Coloque a mangueira **(B)** para baixo deslizando-a pelo canal no painel, e conecte-a na saída do MRB **(Figura 3)**, para o aperto final use a chave;
- d)** Finalmente conecte a outra extremidade da mangueira **(A)** à saída da câmara **(Figura 4)**, use a chave para o aperto final;
- e)** Ligue o aparelho e deixe correr água para certificar-se que não há vazamentos nas conexões.

Nota: Descarte o Eurotimer usado e substitua pelo novo que acompanha o refil, a cada manutenção. Ative o novo Eurotimer após finalizar a substituição da câmara.

RECOMENDAÇÕES IMPORTANTES

Caso deseje usar água de poços artesianos ou caseiros, é importante haver um laudo que comprove a indicação de que a água é potável e atende aos requisitos da Portaria 2914, de 12 de dezembro de 2011, do Ministério da Saúde. Fora destas condições, existe o comprometimento das especificações informadas neste manual, e o produto pode não apresentar o funcionamento adequado. A Brasfilter se isenta de quaisquer responsabilidades quando o produto for utilizado fora das condições informadas neste manual.

Antes da utilização, desprezar 20 litros de água.

Diariamente, despreze a primeira água (cerca de 2 copos de 200 ml) que permaneceu parada nas câmaras. Caso o aparelho não seja utilizado por mais de 4 dias, despreze os quatro primeiros litros de água.

Evite instalar o purificador em lugares excessivamente quentes, pouco ventilados ou sujeitos aos raios solares, como, por exemplo, próximo a fogões, fogareiros, estufas ou outros aparelhos que irradie calor;



A instalação do aparelho deve ser em local apropriado à uma futura assistência técnica/manutenção ou em um local indicado por pessoal treinado.

No caso do cordão de alimentação danificado, este deverá ser substituído pelo fabricante ou agente autorizado, a fim de evitar riscos.

Se a câmara de filtragem e purificação ou o MRB estiverem saturados, poderá aparecer mau cheiro ou gosto desagradável na água. Isto indica que é o momento para ser efetuada a troca das Câmaras, se for o caso, a troca do MRB Master.

O conjunto de mangueiras de alimentação e demais mangueiras internas do produto são fornecidos junto com o aparelho e DEVEM ser substituídos a cada dois (2) anos. Caso sejam constatadas quaisquer avarias no conjunto de alimentação do produto ou demais mangueiras antes deste prazo, o conjunto deve ser substituído e as mangueiras antigas não devem ser retulizadas.

Não existem restrições para o uso deste aparelho, mesmo quando usado por pessoas (incluindo crianças) com capacidades físicas, sensoriais ou mentais reduzidas. As crianças devem ser orientadas e acompanhadas para garantir que não utilizem o aparelho de forma inapropriada.

MÓDULO RETENTOR DE BACTÉRIAS (Acessório opcional) pode ser acoplado ao seu Noblesse Flex. Este item pode ser adquirido nos postos autorizados Europa.

A tecnologia presente no Eurotimer é precisa dentro do limite de 15%, para mais ou para menos, desde que ele seja utilizado em conformidade com a temperatura média indicada. Se o produto estiver instalado em local a uma temperatura acima de 28°C (Ex.: fornos, fogões, outros), a cor vai avançar a uma velocidade mais rápida do que o esperado, e para temperaturas inferiores às indicadas, a cor avançará a uma taxa mais lenta. A altitude não influencia na precisão do Eurotimer. O Eurotimer apenas registra o tempo decorrido após a sua ativação e não assegura a qualidade da água fornecida pelo produto.

A Brasfilter Ind. e Com. Ltda. Reserva-se o direito de alterar características gerais, técnicas e estéticas de seus produtos, sem aviso prévio.

ATENÇÃO: diante de eventuais irregularidades no funcionamento do produto, desligue-o, feche o registro de água e ligue para o Serviço de Assistência Técnica EUROPA



SOLUÇÕES DE PROBLEMAS

Caso seu purificador apresente algum problema de funcionamento, antes de ligar para o Serviço Autorizado, verifique na tabela abaixo se a causa da falha não é simples de ser resolvida sem a necessidade de aguardar um técnico.

PROBLEMA	CAUSA	SOLUÇÃO
O purificador não funciona.	Defeito na tomada elétrica ou queda de energia.	Verifique o funcionamento da tomada com outro aparelho.
	Ligação elétrica incorreta.	Verifique se o purificador está corretamente conectado na tomada.
Não sai água.	Câmaras de purificação e/ou módulo HF saturados.	Substituir câmara de purificação e/ou módulo HF
	Se no produto houver o módulo HF, verificar se há ar no módulo.	Removê-lo para tirar o ar do sistema.
	Registro fechado.	Abra totalmente o registro geral de água.
	Falta de água.	Águarde o fornecimento de água se normalizar.
A água sai com jato fraco.	Pressão baixa.	Abra totalmente o registro de água.
		Verifique se a mangueira de fornecimento de água está dobrada.

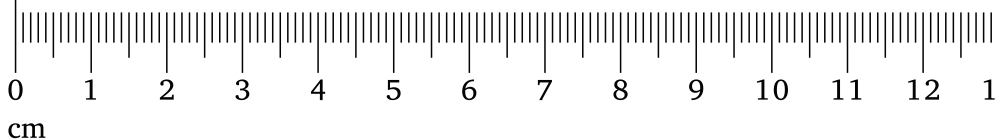



PROBLEMA	CAUSA	SOLUÇÃO
Pingando pela bica	Manopla fora da posição fechado.	Fechar registro de acionamento do aparelho
Vazando água por baixo	Cuba cheia	Esvazie a cuba
A água não gela.	Defeito na tomada elétrica ou falta de energia.	Verifique as 2 primeiras soluções deste item.
	Seleção de temperatura na posição incorreta.	Selecione a posição gelada.
	Fusível queimado	Trocar o fusível que está localizado no compartimento da Câmara de purificação, devendo remover a tampa fumê e deslocar o refil para frente a fim de acessá-lo.
Água com odor ou sabor	O aparelho não foi usado por mais de 3 dias	Descarte aproximadamente 4 litros de água do purificador, gelada e natural, antes de utilizar o purificador.
	Elementos filtrantes saturados	Substituir elementos filtrantes

Nota: Alguns ruídos são considerados próprios ao funcionamento do purificador, tais como: ruído característico do compressor quando está em funcionamento e ruído de motor elétrico da bomba do pressurizador, que ocorre durante o acionamento do fluxo contínuo ou momentâneo (somente para produtos com pressurizador). É normal que as laterais do seu Purificador se aqueçam. Isso se deve ao tipo de sistema de refrigeração utilizado.

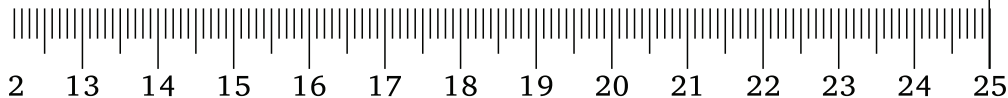
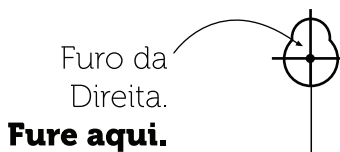



SERVIÇO DE ASSISTÊNCIA TÉCNICA

Se necessitar de serviços ou informações, ou tiver algum problema, visite a página da EUROPA em: www.EUROPA.com.br/onde-encontrar (<http://www.EUROPA.com.br/onde-encontrar>) e busque a assistência técnica autorizada mais próxima de você. Se preferir consultar por telefone, e no caso de dúvidas ou sugestões, ligue para a nossa:

Central de Atendimento:

Grande São Paulo: (11) 3017 8400
Demais localidades: 0800 13 14 13.

O nosso horário de funcionamento é de 2^a a 6^a, das 8h00 às 17h30.



CERTIFICADO DE GARANTIA

Certificado nº _____ Nota Fiscal nº _____ Data _____

Distribuidor _____

A Brasfilter Indústria e Comércio Ltda. assegura ao proprietário/consumidor deste produto **GARANTIA TOTAL** contra qualquer defeito técnico de fabricação, durante o período de 12 (doze) meses (3 meses de garantia legal mais 9 meses de garantia contratual), a partir da data de compra, desde que o portador possua Nota Fiscal ou Pedido devidamente preenchido e Certificado de Garantia compatível com o número do Código de barras. A Brasfilter declara **NULA**, em pleno direito a Garantia ora concedida, no caso de uso em desacordo com o Manual de Instruções, de danos causados por acidentes e agentes da natureza ou se o produto apresentar sinais de violação ou conserto por pessoas ou profissionais não autorizados.



Fabricante:
BRASFILTER INDÚSTRIA E COMÉRCIO LTDA.
Rua Isabel Spina Perella, 469 • Ponte Grande • Guarulhos/SP
Cep 07031-040 • Fax (11) 30178417 • Caixa Postal 798 - CEP 01059-970 • CNPJ 53.437406/0001-00
ATENDIMENTO AO CLIENTE: Dúvidas, sugestões ou reclamações, ligue:
(11) 3017.8400 (Grande São Paulo) • 0800 131413 (demais Localidades) - www.europa.com.br.



"Se você está satisfeito(a) com nosso produto fale com mais duas pessoas, se você não estiver fale conosco"

Todos os direitos reservados conforme Convenção de Berna e Convenção Universal dos Direitos do Autor.
É proibida a reprodução deste documento no todo ou em partes por qualquer meio.







EUROPA[®]

